

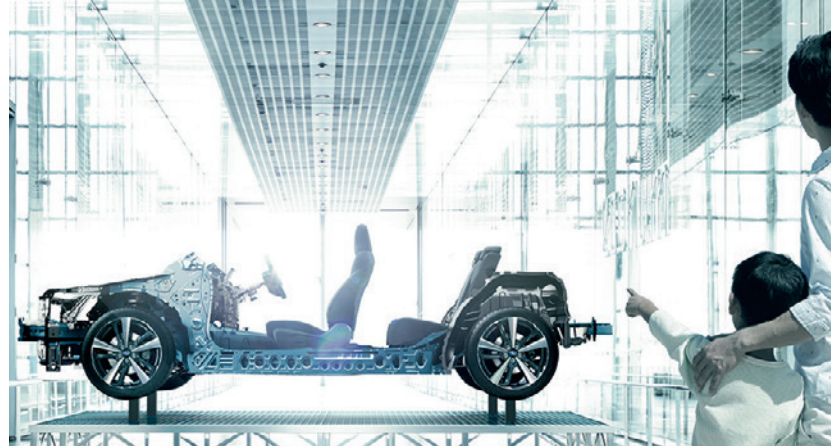

SUBARU

SUBARU XV





ИНЖЕНЕРНЫЙ ПОДХОД

Subaru XV вдохновляет инновациями и поражает своей продуманностью. Дело в инженерном подходе Subaru – выпускать в продажу только полностью завершённые, всесторонне продуманные и протестированные автомобили. И Subaru XV не стал исключением.

Это яркий представитель умного дизайна Subaru, в котором каждая деталь рассчитана и продумана до мелочей, чтобы обеспечить комфорт, безопасность и удивительное удовольствие от вождения.

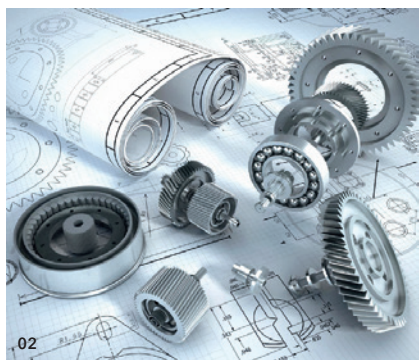



SUBARU XV



УМНЫЙ И ХАРИЗМАТИЧНЫЙ ДИЗАЙН

Вы сразу заметите его, ведь внешняя красота – еще одно проявление интеллекта Subaru XV. Всем своим видом он демонстрирует превосходство над обстоятельствами. Вы не знаете, что ждет вас на дороге, но с ним вы будете готовы к самому неожиданному повороту событий. Острые спортивные линии его облика обладают прекрасной аэродинамикой. 18-дюймовые легкосплавные диски подчеркивают единство стиля и завершают образ.









ВДОХНОВЛЯЕТ ДВИГАТЬСЯ ВПЕРЕД

Перед нашими инженерами стояла важная цель: дать вам максимум удовольствия от вождения. И они наделили Subaru XV плавным ходом и великолепной управляемостью. Он сочетает в себе все характерные черты конструкции автомобилей Subaru, которые традиционно являются главными преимуществами бренда в глазах водителей. Но благодаря стремлению инженеров Subaru к совершенству они стали еще лучше. Горизонтально-оппозитный двигатель Subaru Boxer последнего поколения даёт динамику и уникальную манёвренность, так как позволяет сделать центр тяжести автомобиля максимально низким. Симметричный полный привод позволяет Subaru XV двигаться и поворачивать чётко, как вы задумали. Вариатор дополняет эту схему, обеспечивая Subaru XV потрясающей динамикой и плавностью хода. Наслаждайтесь!

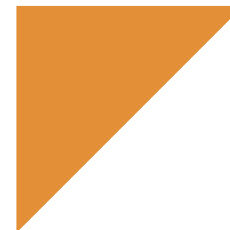
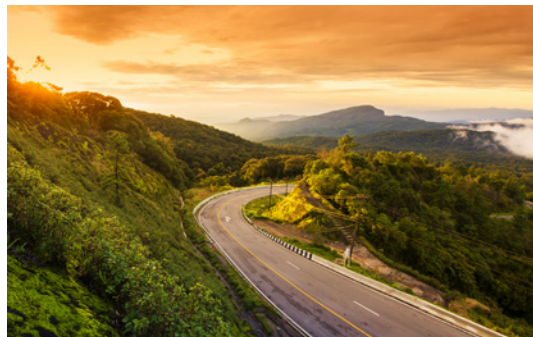
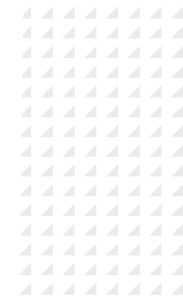





ВЫШЕ АСФАЛЬТА, СИЛЬНЕЕ ПРЕПЯТСТВИЙ

Subaru XV тщательно подготовлен к вызовам, которые могут ждать вас на пути. Дорожные работы, высокие бордюры, непролазная сельская грязь и снежная целина оставят его равнодушным и не лишат вас спокойствия и уверенности. Симметричный полный привод вместе с большим дорожным просветом делают Subaru XV покорителем любых дорог. А с системой помощи при движении по бездорожью X-MODE управлять им на бездорожье очень удобно.

СИСТЕМА X-MODE И СИСТЕМА ПОМОЩИ ПРИ СПУСКЕ HILL DESCENT CONTROL (HDC)

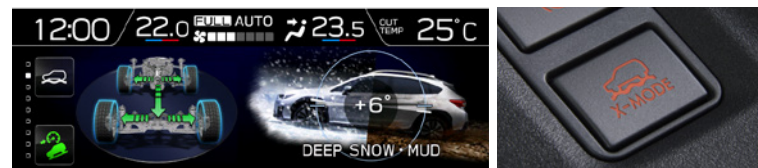

Система помощи при движении по бездорожью X-MODE, позволит в полной мере воспользоваться выдающимися внедорожными качествами Subaru XV. Выбирайте новые режимы – [SNOW/DIRT] для скользких, грязных и заснеженных дорог, а также режим [DEEP SNOW/MUD] в особо экстремальных условиях, таких как глубокий снег или сильная грязь. Кроме того, система помощи при спуске с уклона позволяет водителю поддерживать постоянную скорость при движении вниз по уклону, добавляя еще больше уверенности.

СИСТЕМА SI-DRIVE



Система Subaru Intelligent Drive (SI-DRIVE) позволит управлять автомобилем с учетом вашего стиля вождения при любых дорожных условиях. «Интеллектуальный» режим идеален для ежедневных поездок и характеризуется плавным изменением крутящего момента и минимальным расходом топлива. Режим Sport обеспечивает четкий отклик двигателя на любой скорости движения. При нажатии на педаль акселератора вы моментально почувствуете обратную связь и высокий крутящий момент.

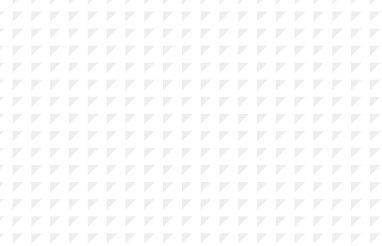

ПРОСТОР ДЛЯ ЖИЗНИ И ФАНТАЗИИ

Subaru XV готов к любой поездке. Увеличенный объем, улучшенная эргономика и широкий проем багажного отделения способны без труда вместить вещи семьи, что сделает поездку максимально удобной, при этом пространство салона останется свободным. Если же вам понадобится еще больше места, для перевозки крупногабаритных предметов воспользуйтесь простыми в использовании рейлингами для крепления груза на крыше.*¹ *²



* 1 Доступно не для всех комплектаций.

* 2 Требуется крепление для перевозки груза на рейлингах для крепления на крыше.





УНИКАЛЬНАЯ ЭРГОНОМИКА И КОМФОРТ

Смелый и утонченный интерьер Subaru XV подчинен все той же концепции умного дизайна. Эргономика – прежде всего! Она начинается с обзора, который открывается водителю: высокая посадка и продуманный дизайн кузова, оконных проемов и стоек сводит “слепые” зоны к минимуму, дарит уверенность и контроль в потоке машин и на парковке. Как только вы откроете двери Subaru XV, то сразу же заметите его изысканный и спортивный стиль. А специально продуманная форма сидений обеспечит комфорт не только водителю, но и его спутникам. Это особенно важно в продолжительных поездках.



01

01. ЛЮК С ЭЛЕКТРОПРИВОДОМ*

Subaru XV оборудован панорамным люком с электроприводом. Он помогает наполнить салон светом для создания уютной атмосферы и комфортной езды.

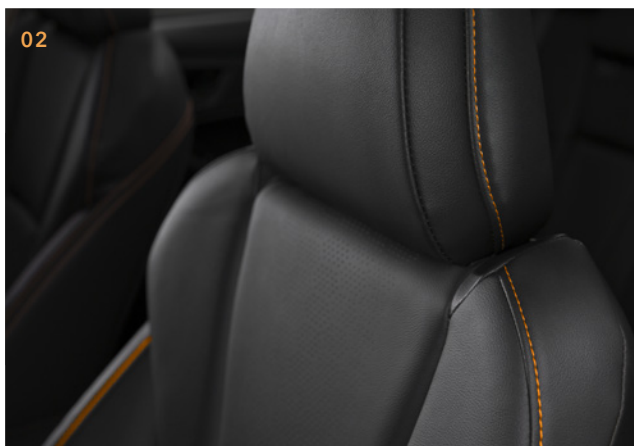

02

02. ПЕРЕДНИЕ СИДЕНЬЯ

Удобные и эргономичные передние сиденья имеют яркую оранжевую строчку, которая придает Subaru XV неповторимый стиль.



03

03. ПОДЛОКОТНИК ЗАДНЕГО СИДЕНЬЯ*

Складывающийся подлокотник с держателями для стаканов расположен в спинке заднего сиденья.

* Доступно не для всех комплектаций.







ОСТАВАЙТЕСЬ НА СВЯЗИ

Subaru XV оснащен мультимедийной системой нового поколения, которая позволит вам оставаться на связи везде, где бы вы ни были. Многофункциональный дисплей показывает водителю основную информацию об автомобиле, а 8-дюймовый^{*1} сенсорный экран обеспечивает интуитивно понятный доступ к навигации^{*1} и прослушиванию контента. Все системы вместе – мультимедийный сенсорный экран, дисплей приборной панели^{*2} и многофункциональный дисплей – обеспечат вам удобство и безопасность управления автомобилем.



01. APPLE CARPLAY^{*3} И ANDROID AUTO™^{*4}

Используйте самые популярные приложения с Apple CarPlay^{*3} и Android Auto^{*4}.



02. КАМЕРА ЗАДНЕГО ВИДА^{*1}

За рулем Subaru XV очень легко маневрировать на узких улицах города. При включении задней передачи, камера выводит на дисплей приборной панели цветное изображение, которое поможет вам во время парковки.



03. МНОГОФУНКЦИОНАЛЬНЫЙ ДИСПЛЕЙ^{*1}

В верхней части приборной панели расположен 6,3-дюймовый жидкокристаллический многофункциональный дисплей с полезной информацией об автомобиле. Навигационная система отображает на нем подробную пошаговую информацию о поездке.



04. ДИСПЛЕЙ ПРИБОРНОЙ ПАНЕЛИ^{*2}

Информация с большого 4,2-дюймового цветного ЖК-дисплея считывается теперь намного легче и не отвлекает внимание от дороги.



05. КАМЕРА ПЕРЕДНЕГО ОБЗОРА

Камера на передней части автомобиля выводит на дисплей приборной панели цветное изображение того, что находится перед автомобилем, тем самым улучшая обзорность при парковке.

^{*1} Дополнительная опция.

^{*2} Данная функция доступна только в моделях с 4,2-дюймовым дисплеем премиум-класса.

^{*3} Apple CarPlay является зарегистрированным товарным знаком Apple Inc.

^{*4} Android™ и Android Auto™ являются товарными знаками Google Inc.

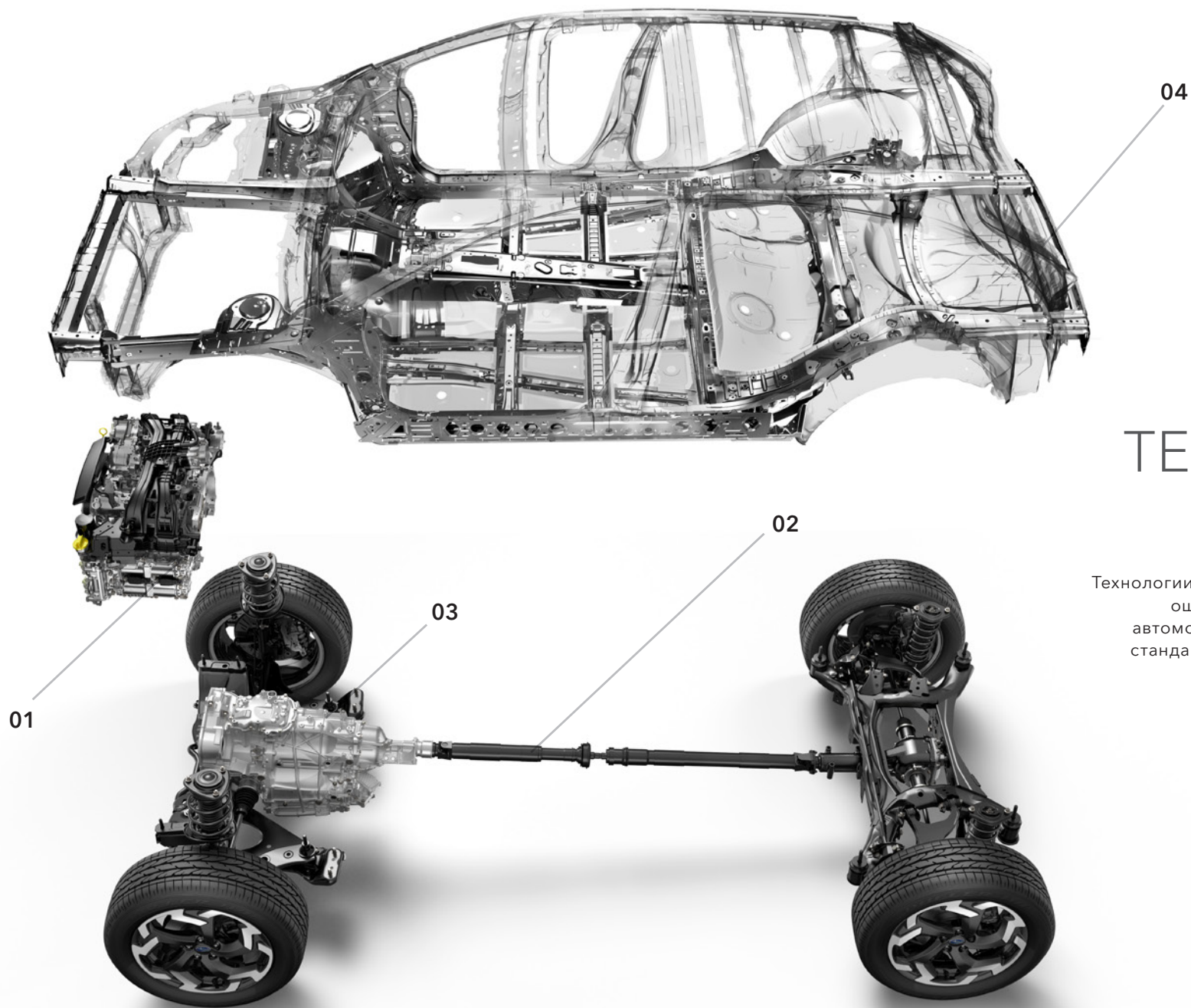

ТЕХНОЛОГИИ SUBARU

Технологии Subaru обеспечивают неповторимые ощущения от вождения. Они позволяют автомобилям Subaru соответствовать своим стандартам производительности, комфорта, безопасности и надежности.

01

ДВИГАТЕЛЬ SUBARU BOXER

Горизонтально-оппозитный двигатель Subaru представляет собой конфигурацию двигателя, в котором поршни движутся навстречу друг другу в горизонтальном направлении. Subaru привержены концепции горизонтально-оппозитных двигателей Subaru Boxer более 50 лет. Его характерные достоинства: превосходная сбалансированность и малый уровень вибраций, непревзойденная плавность работы и низкий центр тяжести.

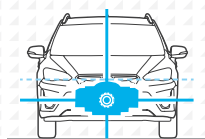

ПОВЫШЕННАЯ УСТОЙЧИВОСТЬ

Небольшая высота двигателя и, как следствие, низкое положение центра тяжести дополнительно улучшают быстроту реакции автомобиля на управляющие действия водителя. К тому же автомобиль с горизонтально-оппозитным двигателем обладает лучшей устойчивостью.

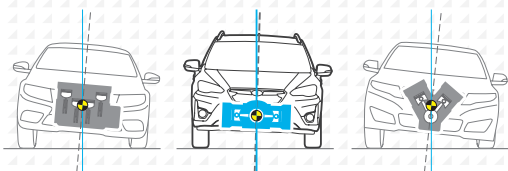

НАДЕЖНОСТЬ И ДОЛГОВЕЧНОСТЬ

Оппозитная конструкция двигателя изначально обладает высокой жесткостью и уравновешенностью, обеспечивая этим высокую надежность и долговечность и создавая меньше вибраций, чем V-образные или рядные двигатели того же класса.

02

СИММЕТРИЧНЫЙ ПОЛНЫЙ ПРИВОД (AWD)

Система симметричного полного привода от Subaru распределяет мощность на все колеса для лучшего сцепления на мокрых и скользких дорогах. Благодаря продольному расположению основных компонентов системы достигается идеальное распределение массы автомобиля на все колеса, а низкий центр тяжести делает поведение автомобиля полностью предсказуемым.

03

ТРАНСМИССИЯ LINEARTRONIC + СИСТЕМА ПОЛНОГО ПРИВОДА С АКТИВНЫМ РАСПРЕДЕЛЕНИЕМ КРУТЯЩЕГО МОМЕНТА

Бесступенчатая трансмиссия Lineartronic автомобилей Subaru XV отличается быстрыми реакциями и способствует снижению расхода топлива. Компактная и легкая трансмиссия существенно снижает расход топлива за счет поддержания оптимальных оборотов двигателя и отсутствия разрыва потока мощности при переключениях. В паре с трансмиссией Lineartronic работает система активного распределения крутящего момента, передающая 60% мощности на передние колеса и 40% – на задние в нормальных условиях. При изменении дорожных условий система мгновенно регулирует распределение крутящего момента между передней и задней осью. Это повышает эффективность системы полного привода и безопасность движения.

04

НОВАЯ ПЛАТФОРМА SUBARU GLOBAL PLATFORM

Глобальная платформа Subaru (SGP) является высокотехнологичной платформой, которая служит основой новейшего поколения автомобилей Subaru. Улучшая всестороннюю безопасность и технические характеристики, эта платформа подарит уникальные ощущения от вождения, характерные только для автомобилей Subaru. Это будущее Subaru, которое призвано обеспечить ещё большую безопасность и удовольствие от поездки как для водителя, так и для пассажиров.

Больше удовольствия от вождения

Благодаря отзывчивому управлению, Subaru XV является именно тем автомобилем, который обеспечит безопасность и удовольствие от вождения даже в длительных поездках. Несмотря на высокий клиренс, Subaru XV преодолевает повороты с изяществом легкового автомобиля.

Комфортная езда

Улучшенная жесткость шасси, подвески и стабилизаторов эффективно поглощает удары и скрывает неровные поверхности, обеспечивая больше комфорта и доставляя меньше усталости при длительных поездках.

Комфорт пребывания в салоне

Неприятные вибрации или шум были сведены к минимуму, чтобы и пассажиры, и водитель могли в полной мере насладиться поездкой. Улучшенная подвеска и очень жесткое шасси обеспечивают непревзойденный комфорт.

ВСЕСТОРОННЯЯ БЕЗОПАСНОСТЬ

Всесторонняя безопасность – визитная карточка Subaru. Наши инженеры постоянно развивают наши фирменные технологии, цель которых – защищать людей от всевозможных угроз. Subaru XV близок к этой цели как ни один другой автомобиль. Он построен на новой платформе Subaru Global Platform, которая обеспечивает всестороннюю безопасность всем участникам дорожного движения. Кроме этого автомобиль оснащен полным набором средств активной и пассивной безопасности, в том числе инновационной системой помощи водителю EyeSight^{*1}, которая наделяет автомобиль дополнительной парой глаз. Как сидящий рядом бдительный пассажир, она предупреждает о любых опасностях, которые вы могли не заметить, а также помогает уменьшить последствия ошибок водителя.



^{*1} EyeSight – это система помощи водителю. Предназначена для помощи в более безопасном и комфортном вождении, не является системой автоматического управления. Водитель всегда несет ответственность за внимательное вождение и соблюдение правил дорожного движения. Эффективность системы зависит от многих факторов, таких как техническое состояние автомобиля, погодные и дорожные условия. Для получения полной информации о работе системы и ограничениях для EyeSight обратитесь к руководству по эксплуатации автомобилем.

В ОКРУЖЕНИИ ПОЛНОЙ БЕЗОПАСНОСТИ SUBARU

Когда автомобиль дарит вам душевное спокойствие, вы чувствуете, что жить стало проще и легче. Вот почему в Subaru безопасность стоит на первом месте. Еще в начале своего пути в качестве авиационной исследовательской лаборатории главным приоритетом компании был человек. И по сей день Subaru следует принципу "люди превыше всего", постоянно совершенствуя свои технологические наработки в сфере безопасности, основа которым была заложена более 50 лет назад. И в наши дни Subaru прилагает максимум усилий к тому, чтобы обеспечить своим клиентам безаварийное вождение и всестороннюю безопасность.



САМЫЙ БЕЗОПАСНЫЙ АВТОМОБИЛЬ В СВОЕМ КЛАССЕ

Subaru XV получил максимальные 5-звезд в рейтинге 2017 года Европейской программы оценки новых автомобилей Euro NCAP *1 и стал лучшим в классе «Малый семейный автомобиль».



ПАССИВНАЯ БЕЗОПАСНОСТЬ

Усиленный каркас кольцеобразной формы

В конструкции кузова используется кольцевая структура, связывающая крышу и пол с боковыми стойками, образуя при этом каркас безопасности, который охватывает весь салон автомобиля. Такая конструкция эффективно поглощает удары с любого направления, обеспечивая надежную защиту салона.



ОСНОВНАЯ БЕЗОПАСНОСТЬ

Улучшенный обзор

Кузов сконструирован с целью улучшения обзорности и уменьшения «слепых зон». Также установлены передние угловые окна, а наружные зеркала перенесены на двери, что улучшило обзорность вперед.

ПЕРВИЧНАЯ БЕЗОПАСНОСТЬ

Первичная безопасность начинается на стадии разработки. Отличная видимость, оптимальное положение водителя и интуитивно понятные элементы управления сразу говорят о безопасности и уверенности до начала движения.

ПАССИВНАЯ БЕЗОПАСНОСТЬ

Пассивная безопасность в случае столкновения обеспечивается конструкцией кузова, расположением двигателя и подушками безопасности SRS *2.

АКТИВНАЯ БЕЗОПАСНОСТЬ

С помощью таких технологий, как симметричный полный привод и платформа SGP, системы активной безопасности обеспечивают точный контроль над вашим автомобилем, настраивая все основные элементы вождения в поворотах и при торможении, чтобы вы могли спокойно наслаждаться поездкой.

ПРЕВЕНТИВНАЯ БЕЗОПАСНОСТЬ

Благодаря передовым технологиям безопасности, таким как система EyeSight*3, превентивная система безопасности помогает избежать столкновений еще до их возникновения.

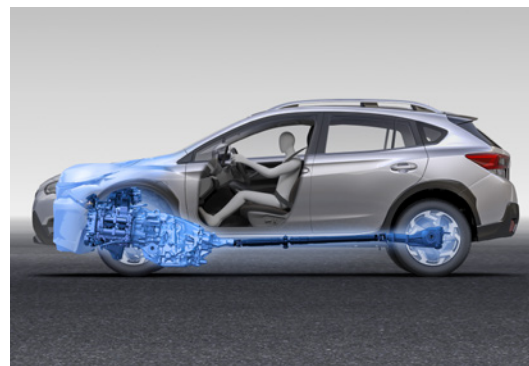

ПАССИВНАЯ БЕЗОПАСНОСТЬ

Новая конструкция кузова SGP

Благодаря новой конструкции SGP, низкому центру тяжести и малой высоте, двигатель и коробка передач беспрепятственно смещаются под днище автомобиля при лобовом столкновении, предотвращая опасность проникновения силового агрегата в салон.



ПРЕВЕНТИВНАЯ БЕЗОПАСНОСТЬ

Система автоматического управления дальним светом *3 *4

В зависимости от дорожной обстановки перед автомобилем система автоматически переключает фары с ближнего на дальний свет и обратно.

*1 Европейская программа оценки новых автомобилей: независимая организация по краш-тестам и безопасности при поддержке нескольких европейских правительств, автомобильных клубов и клубов потребителей.

*2 SRS: Дополнительная удерживающая система. Эффективна при использовании вместе с ремнями безопасности.

*3 Доступно не для всех комплектаций.

*4 Водитель всегда несет ответственность за безопасное и внимательное вождение, а также за соблюдение правил дорожного движения. Пожалуйста, не полагайтесь исключительно на функции Advanced Safety Package для безопасного вождения. Возможности этой системы ограничены. Смотрите Руководство пользователя для получения полной информации о работе системы и ограничениях. За более подробной информацией обращайтесь к дилеру в вашем регионе.



ПРЕВЕНТИВНАЯ БЕЗОПАСНОСТЬ

Комплекс систем безопасности: Subaru Rear Vehicle Detection (SRVD) *2 *3

Система обнаружения объектов позади автомобиля Subaru Rear Vehicle Detection (SRVD), используя датчики, размещенные в заднем бампере автомобиля, обращает внимание водителя на объекты в «слепых зонах» сзади, а также предупреждает о потенциальной опасности столкновения при движении задним ходом.



АКТИВНАЯ БЕЗОПАСНОСТЬ

Функция автоматического удержания автомобиля Auto Vehicle Hold

После полной остановки, функция Auto Vehicle Hold автоматически удерживает автомобиль на месте, даже когда педаль тормоза отпущена, что снижает усталость водителя при движении в пробке.



ПРЕВЕНТИВНАЯ БЕЗОПАСНОСТЬ

Система автоматического торможения при движении задним ходом (RAB) *2 *3

При движении задним ходом система Reverse Automatic Braking (RAB) использует 4 датчика в заднем бампере, чтобы обнаружить объекты по ходу движения, о которых она предупреждает водителя звуковым сигналом. Если водитель не реагирует на предупреждение, автоматически приводятся в действие тормоза, чтобы предотвратить столкновение или снизить возможные повреждения.

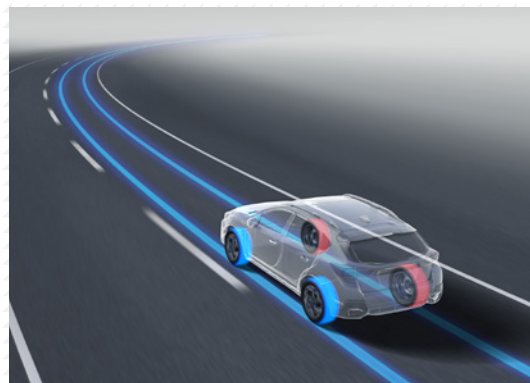

АКТИВНАЯ БЕЗОПАСНОСТЬ

Система динамической стабилизации и система активного распределения крутящего момента

Для более устойчивого поведения в поворотах используется система активного распределения крутящего момента Active Torque Vectoring (ATV): за счет подтормаживания внутренних (в повороте) колес и увеличения крутящего момента на двух наружных колесах при прохождении поворотов автомобиль более устойчиво держится на заданной траектории.



ПРЕВЕНТИВНАЯ БЕЗОПАСНОСТЬ

Система динамического освещения поворотов (SRH) *2

Система автоматически меняет направление света фар при движении в повороте, в зависимости от положения рулевого колеса и скорости движения автомобиля.

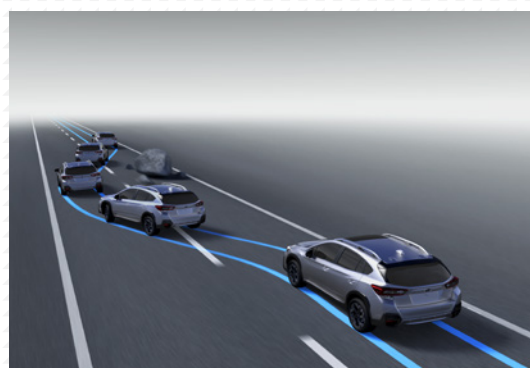

АКТИВНАЯ БЕЗОПАСНОСТЬ

Предотвращение опасности

Благодаря возможностям новой платформы SGP, низкому центру тяжести, улучшенной жесткости и подвеске ваш автомобиль сразу же отреагирует на предпринимаемые вами действия, помогая на дороге.

* 1 EyeSight – это система помощи водителю. Она предназначена для помощи в более безопасном и комфортном вождении, она не является системой автоматического управления. Водитель всегда несет ответственность за безопасное и внимательное вождение и соблюдение правил дорожного движения. Эффективность системы зависит от многих факторов, таких как техническое состояние автомобиля, погодные и дорожные условия. Для получения полной информации о работе системы и ограничениях для EyeSight обратитесь к руководству пользователя.

* 2 Доступно не для всех комплектаций.

* 3 Водитель всегда несет ответственность за безопасное и внимательное вождение, а также за соблюдение правил дорожного движения. Пожалуйста, не полагайтесь исключительно на функции Advanced Safety Package для безопасного вождения. Возможности этой системы ограничены. Смотрите руководство пользователя для получения полной информации о работе системы и ограничениях. За более подробной информацией обращайтесь к дилеру в вашем регионе.

СИСТЕМЫ ПОМОЩИ ВОДИТЕЛЮ

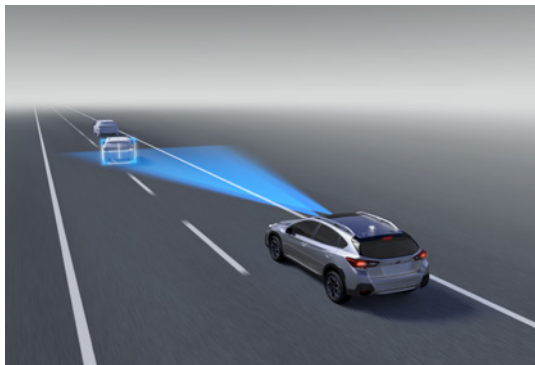

Адаптивный круиз-контроль

EyeSight¹ поддерживает заданную скорость автомобиля и, если впереди имеется автомобиль в той же полосе движения, система автоматически регулирует скорость для поддержания заданной дистанции до этого автомобиля.

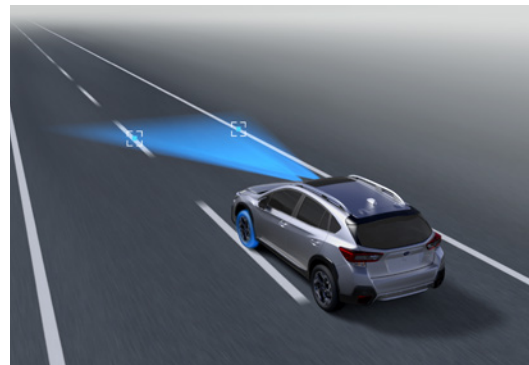

Система оценки усталости водителя

При обнаружении периодических смещений или колебаний автомобиля в пределах полосы движения система предупреждает водителя звуковым сигналом и световыми индикаторами.

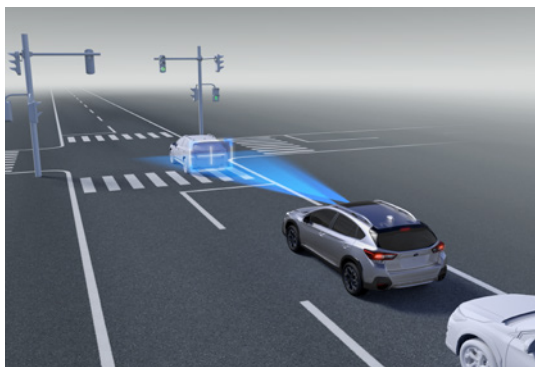

Система предупреждения о начале движение стоящего впереди автомобиля

Система уведомляет о том, что остановившийся впереди автомобиль начал движение, а автомобиль водителя – нет.

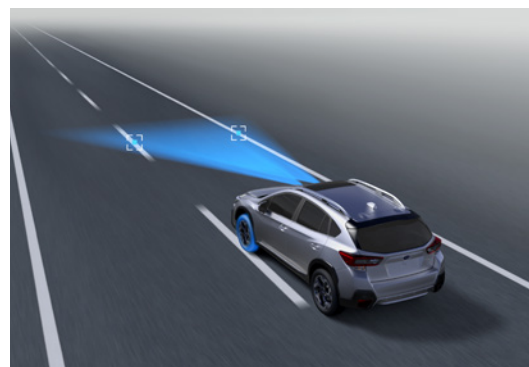

Система помощи удержания в полосе движения

Данная функция помогает предотвратить непреднамеренный выход автомобиля за пределы полосы движения. Она отслеживает дорожную разметку (например, белые линии), предупреждает водителя о том, что автомобиль близок к сходу с полосы движения, а также осуществляет кратковременные корректировки положения руля, чтобы удержать автомобиль в полосе.

СИСТЕМЫ ПРЕДОТВРАЩЕНИЯ АВАРИИ

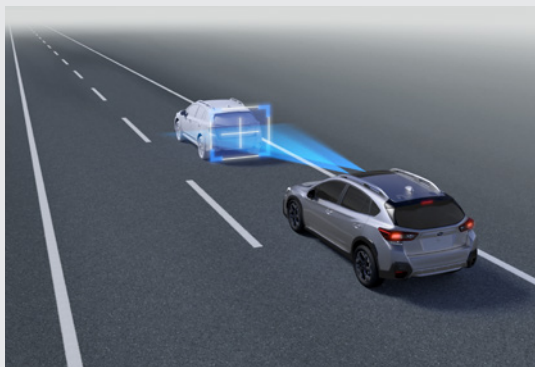

Система автоматического экстренного торможения^{*2}

EyeSight¹ предупреждает водителя о сокращении дистанции следования, чтобы он мог предпринять действия по уклонению от столкновения с автомобилем или препятствием впереди. Если водитель не реагирует на предупреждение, автоматически приводятся в действие тормоза, чтобы снизить степень повреждений от столкновения или, если это возможно, предотвратить аварию.



Система предаварийного управления акселератором

Если система EyeSight определяет наличие препятствия перед автомобилем, а рычаг селектора установлен в положение Drive, система предупреждает водителя, а также ограничивает мощность двигателя, чтобы минимизировать перемещение автомобиля в неправильном направлении.

Только для иллюстрации. Не для реальных измерений.

* 1 EyeSight – это система помощи водителю. Предназначена для помощи в более безопасном и комфортном вождении, не является системой автоматического управления. Водитель всегда несет ответственность за внимательное вождение и соблюдение правил дорожного движения. Эффективность системы зависит от многих факторов, таких как техническое состояние автомобиля, погодные и дорожные условия. Для получения полной информации о работе системы и ограничениях для EyeSight обратитесь к руководству по эксплуатации автомобилем.

* 2 Система автоматического экстренного торможения может не работать в некоторых ситуациях. Это зависит от разницы скоростей объектов, их высоты и других условий.

ЦВЕТА КУЗОВА



БЕЛЫЙ ПЕРЛАМУТР
(CRYSTAL WHITE PEARL)



СЕРЕБРИСТЫЙ МЕТАЛЛИК
(ICE SILVER METALLIC)

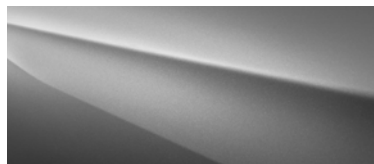

ТЕМНО-СЕРЫЙ МЕТАЛЛИК
(MAGNETITE GRAY METALLIC)

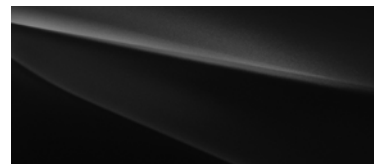

ЧЕРНЫЙ МЕТАЛЛИК
(CRYSTAL BLACK SILICA)



СЕРО-ГОЛУБОЙ
(COOL GRAY KHAKI)

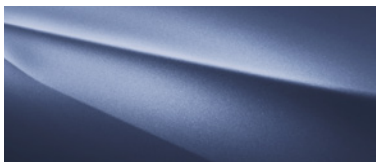

СИНИЙ ПЕРЛАМУТР
(HORIZON BLUE PEARL)

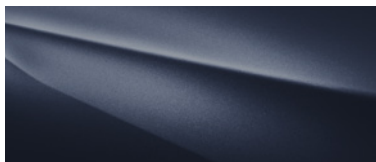

ТЕМНО-СИНИЙ ПЕРЛАМУТР
(DARK BLUE PEARL)



КРАСНЫЙ
(PURE RED)

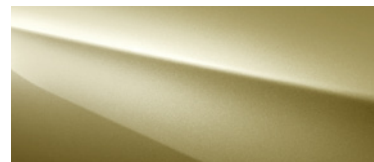

ПЛАЗМЕННО-ЖЕЛТЫЙ ПЕРЛАМУТР
(PLASMA YELLOW PEARL)

МАТЕРИАЛ СИДЕНИЙ

2.0i-S ES (YH) ЧЕРНАЯ КОЖА*



Материал сиденья

Материал спинки

2.0i-S ES (LG) КОМБИНИРОВАННЫЙ*

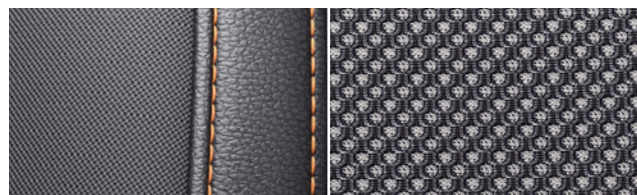

Материал сиденья

Материал спинки

2.0i-S ES (YH) СЕРАЯ-ЧЕРНАЯ КОЖА*



Материал сиденья

Материал спинки

2.0i ES (GF) ЧЕРНАЯ ТКАНЬ*

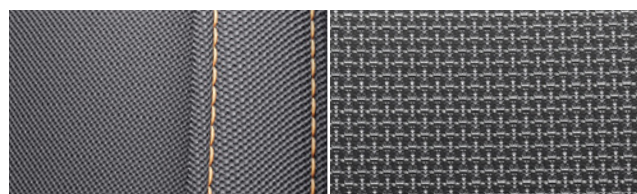

Материал сиденья

Материал спинки

* Цвета могут отличаться от представленных в этой брошюре.



01



02



03



04

01. Система динамического освещения поворотов (SRH)*1

Автоматически меняет направление света фар при вхождении в поворот, в зависимости от положения рулевого колеса и скорости движения автомобиля.

02. 18-дюймовые легкосплавные диски*1

Современный дизайн легкосплавных дисков подчеркнет уникальность вашего Subaru XV.

03. Рейлинги*1 *2

Рейлинги для крепления багажа повышают универсальность Subaru XV.

04. Задние противотуманные фары

Увеличивают видимость вашего автомобиля в плохую погоду. Задние противотуманные фары устанавливаются в бампер и защищены пластиковыми накладками, подчеркивающими стильный внешний вид Subaru XV.

05. 17-дюймовые легкосплавные диски

Прочные и легкие диски превосходно смотрятся на Subaru XV и придают ему индивидуальность.

06. Двухзонный климат-контроль*1

Улучшенная система кондиционирования распределяет воздух направленным потоком тихо и равномерно, обеспечивая комфортную температуру в любую погоду.

07. Система дистанционного доступа и кнопка запуска двигателя*1

Ключ-брелок обеспечит вам легкий доступ к автомобилю и позволит запустить двигатель простым нажатием кнопки Start.

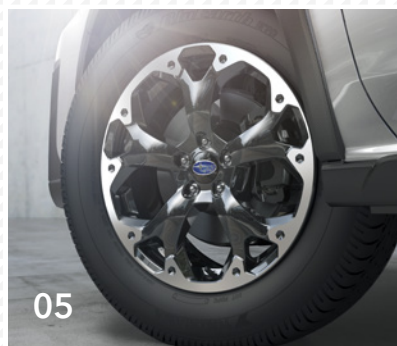

05



06



07



08

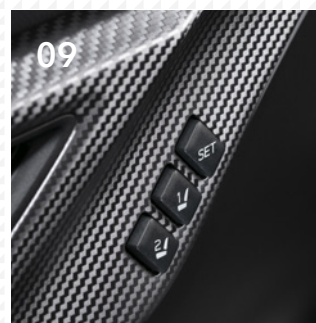

09



10



11

08. Разъемы USB и AUX для подключения аудиоустройств

Подключите ваш iPod³ или другое мобильное музыкальное устройство к стандартному входному разъему AUX или разъему USB, и ваша музыка начнет воспроизводиться через аудиосистему Subaru XV. Также наличие двух разъемов USB¹ позволит заряжать два устройства одновременно.

09. Функция памяти положения сиденья

Функция запоминания положения сиденья взаимосвязана с положением наружных зеркал для удобства и комфорта. Кроме того, правое зеркало автоматически наклоняется вниз при включении задней передачи для улучшения видимости.

10. Светодиодные противотуманные фары*1

Улучшают видимость в условиях тумана.

11. Функция автоматического удержания автомобиля Auto Vehicle Hold

* 1 Доступно не для всех комплектаций.

* 2 Требуется покупка креплений для перевозки груза на рейлингах крыши.

* 3 Apple, iPhone и iPod являются зарегистрированными товарными знаками Apple Inc.

SUBARU XV 2.0i-S ES (YH)

ГАБАРИТЫ: Д × Ш × В: 4485 × 1800 × 1615 мм*
 ДВИГАТЕЛЬ: горизонтально-оппозитный, 4-цилиндровый, DOHC,
 16-клапанный бензиновый
 РАБОЧИЙ ОБЪЕМ: 1995 см³
 МАКСИМАЛЬНАЯ МОЩНОСТЬ: 110 кВт (150 л.с) при 6 000 - 6 200 об/мин
 МАКСИМАЛЬНЫЙ КРУТЯЩИЙ МОМЕНТ: 196 Нм при 4000 об/мин
 ТРАНСМИССИЯ: бесступенчатая трансмиссия Lineartronic
 и система полного привода



Плазменно-желтый



Серо-голубой

SUBARU XV 2.0i-S ES (LG)

ГАБАРИТЫ: Д × Ш × В: 4485 × 1800 × 1615 мм*
 ДВИГАТЕЛЬ: горизонтально-оппозитный, 4-цилиндровый, DOHC,
 16-клапанный бензиновый
 РАБОЧИЙ ОБЪЕМ: 1995 см³
 МАКСИМАЛЬНАЯ МОЩНОСТЬ: 110 кВт (150 л.с) при 6 000 - 6 200 об/мин
 МАКСИМАЛЬНЫЙ КРУТЯЩИЙ МОМЕНТ: 196 Нм при 4000 об/мин
 ТРАНСМИССИЯ: бесступенчатая трансмиссия Lineartronic
 и система полного привода



Белый перламутр

SUBARU XV 2.0i ES (GF)

ГАБАРИТЫ: Д × Ш × В: 4485 × 1800 × 1615 мм*

ДВИГАТЕЛЬ: горизонтально-оппозитный, 4-цилиндровый, DOHC,
16-клапанный бензиновый

РАБОЧИЙ ОБЪЕМ: 1995 см³

МАКСИМАЛЬНАЯ МОЩНОСТЬ: 110 кВт (150 л.с) при 6 000 - 6 200 об/мин

МАКСИМАЛЬНЫЙ КРУТЯЩИЙ МОМЕНТ: 196 Нм при 4000 об/мин

ТРАНСМИССИЯ: бесступенчатая трансмиссия Lineartronic
и система полного привода



* Высота вместе с рейлингами на крыше.

Чтобы ваш автомобиль Subaru XV еще больше соответствовал вашему стилю и ритму жизни, воспользуйтесь оригинальными аксессуарами Subaru. Используя практичные аксессуары, вы сможете добавить удобства, функциональности и стильных деталей во внутренний и внешний облик Subaru XV. Все оригинальные аксессуары производятся из высококачественных материалов с учетом конструктивных и технических особенностей автомобиля. Для получения подробной информации обратитесь к официальным дилерам Subaru.

СОЗДАЙТЕ СВОЙ СТИЛЬ



01



02



03



04



05



06

- 01. Накладка решетки радиатора (черный/оранжевый)
- 02. Дефлекторы окон
- 03. Накладка на порог багажника из нержавеющей стали
- 04. Комплект брызговиков (передние/задние)
- 05. Бокс передней центральной панели
- 06. Ручка переключения в стиле WRX STI

Для установки обращайтесь к ближайшему официальному дилеру Subaru.



Посетите наш сайт, чтобы всегда быть в курсе всех новостей о компании и автомобилях Subaru.

subaru.ru



Оставайтесь на связи вместе с сообществом Subaru и вы первым узнаете самые последние новости.

facebook.com/SubaruRussia



Тысячи фотографий наших друзей со всей России. Подпишитесь на официальное сообщество Subaru.

instagram.com/subaru.russia



Подпишитесь на наш канал для просмотра последних видео о Subaru и присоединяйтесь к обсуждениям.

youtube.com/c/RussiaSubaru



Посетите нашу группу и подпишитесь на новости от официального канала Subaru. Вступайте в дискуссии, выкладывайте фотографии и участвуйте в наших опросах. Станьте активным участником нашего сообщества.

vk.com/subaru_russia



Присоединяйтесь к сообществу Subaru, участвуйте в обсуждениях и получайте последние новости о компании.

ok.ru/subarurussia

**СКАЧАЙТЕ ПРИЛОЖЕНИЕ
И ВОСПОЛЬЗУЙТЕСЬ ВОЗМОЖНОСТЯМИ
И НОВЕЙШИМИ ТЕХНОЛОГИЯМИ SUBARU**



ПОКУПАТЕЛЯМ:

- Новости
- Спецпредложения
- Запись на тест-драйв
- Каталог автомобилей
- Карта дилеров

ВЛАДЕЛЬЦАМ:

- Техническая информация
- Запись на сервис
- Сервисные кампании
- Информация о гарантии
- Спецпредложения
- Информация о вашем автомобиле

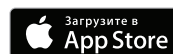

ГАБАРИТЫ АВТОМОБИЛЕЙ

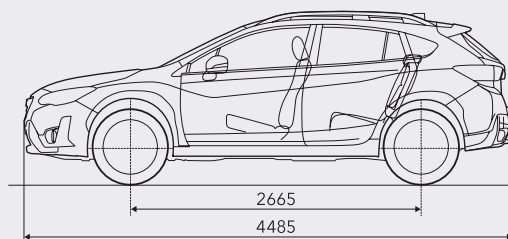
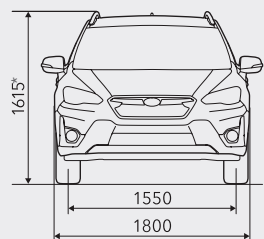

Размеры измеряются в соответствии со стандартами измерений SUBARU CORPORATION.

SUBARU CORPORATION оставляет за собой право изменять спецификации и оборудование без предварительного уведомления. Детали спецификаций, оборудования, доступности цвета и линейки аксессуаров отвечают местным условиям и требованиям. Пожалуйста, запросите у авторизованного дилера информацию о любых изменениях, которые могут потребоваться для вашего региона.

Не все функции, аксессуары или опции доступны для всех моделей и регионов. См. лист спецификаций для доступного региона. Для получения более подробной информации обратитесь к местному авторизованному дилеру Subaru.

